

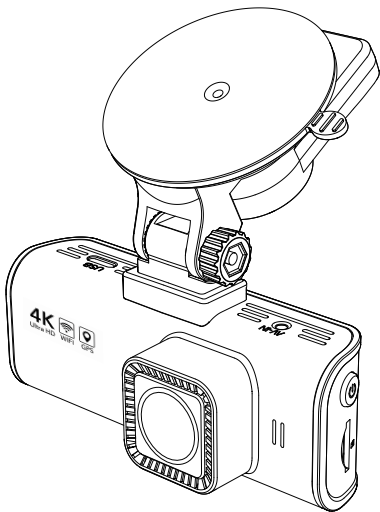

REDTIGER

Truly Peace of Mind™



F7NP User Manual

redtigercam.com

The information in this manual is subject to change without notice.

V2.6

Language

English **1**

Español **25**

Content

Notice	2
Safety Notice	3
Product Specifications	3
Package Contents	4
Appearance	5
Buttons and Functions	6
User Interface Overview	8
Function Overview	11
Over-The-Air Updates	14
How to Play Video on Computer	14
Installation	16
Troubleshooting	22
Customer Service Center	24

Notice

- Please read this manual carefully before operation and keep it for future reference. It will be helpful should you encounter any operational problems.
- Improper installation will void the manufacturer's warranty. The installation instructions do not apply to all types of vehicles and are written as guidelines to assist in installing the system.
- Consult with an experienced technician if you are not comfortable installing the device on your own.
- Please make sure to read and understand local laws and regulations regarding cameras and their use in a vehicle. Laws may vary by state.
- Do not obscure the view of the road ahead or obstruct the deployment of any airbags in the event of an accident.
- When not in use, please disconnect the car adapter from both the 12/24V DC outlet in your vehicle and the device itself.
- Only clean the device with a soft dry cloth, for tough dirt, apply some neutral detergent diluted in 5 to 6 parts water on a soft cloth.
- Note that alcohol, thinner, benzene, etc. could cause damage to the paint or coatings on the device.
- Avoid making contact with the lens as this may cause damage.
- The video recordings made by this device are intended for personal use only.
- While driving, do not adjust the controls of your device, as it may draw your attention from your surroundings.

Safety Notice

To ensure proper performance and safety, please use only original accessories and follow the installation instructions carefully.

Damage to the product, vehicle, or related losses caused by the use of non-original accessories, improper installation, or failure to follow this manual may not be covered by the warranty or replacement service. For assistance, please contact our official support.

Product Specifications

Item Name	F7NP Dash Cam	Video Format	MP4
Screen Size	3.18" IPS Screen	Photo Format	JPG
Recording Resolution	Front 2160P @30fps / Front 1440P @60fps Front 1080P @120fps / Front 2160P+Rear1080P Front 1440P+Rear1080P		
Input	DC 5V/2.5A	Lens	Front cam F1.8 Rear camera F2.0
Operating Temperature	-4°F~158°F		
Memory Card	32GB-256GB	Warranty Period	18 months

Note:

If you encounter any issues during use, we offer an 18-month free warranty from the date of purchase, along with lifetime technical support.

Extended Warranty Service:

You may also receive an additional 6 months of extended warranty service by registering your device on our website.

URL: <https://www.redtigercam.com/pages/warranty-form>

Package Contents

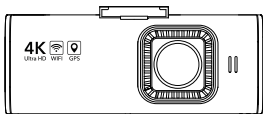

• F7NP 4K Dash Cam

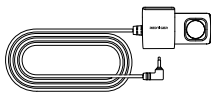

• 1080P Rear Camera

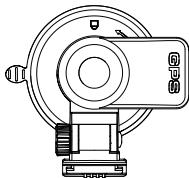

• GPS Mount

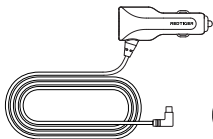

• Power Supply Cable with Car Charger

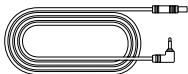

• Rear Cam Cable

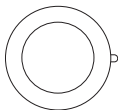

• Adhesive for Suction Cup



• Electrostatic Sticker *2



• Cable Clips*5



• User Manual



• Tool

Appearance

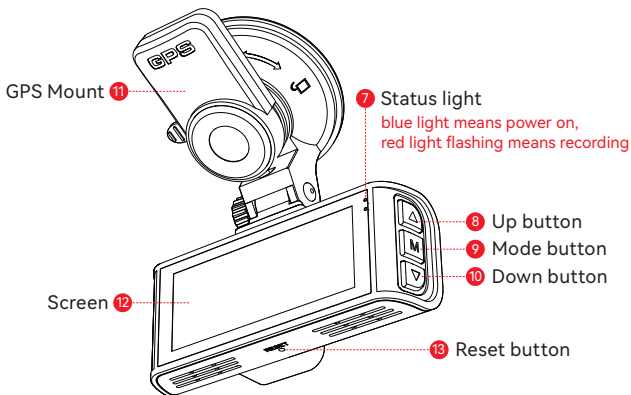
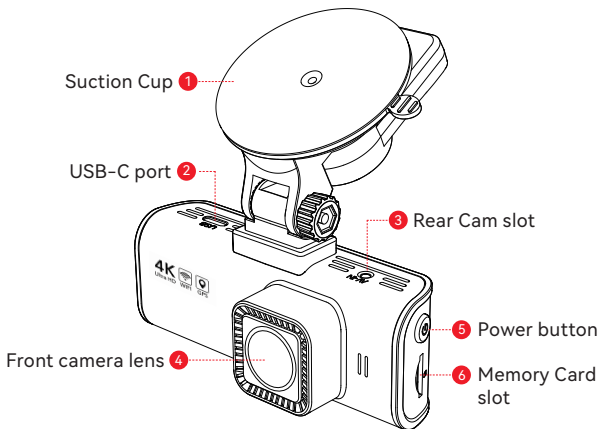

Buttons and Functions



Power Button

Recording Mode:

- Short press-to Switch screen
- Long press-to Turn off the Camera

Setup Mode:

- Short press-to Return to the previous screen

Playback Mode:

- Short press-to Return to the previous screen



Menu Button

Recording Mode:

- Short press to Enter main menu

Setup Mode:

- Short press-to Enter/Confirm specific settings

Playback Mode:

- Short press-to Select and play the specific file
- Long press-to Delete/Lock/Unlock the specific file



Up Button

Recording Mode:

- Short press-to Lock the recording file
- Long press-to Turn on or off Wi-Fi

Setup Mode:

- Short press-to Select the previous function

Playback Mode:

- Short press-to Select the previous file
- Short press-to Fast rewind (while video is playing)



Down Button

Recording Mode:

- Short press-to Take a snapshot
- Long press-to Stop recording

Setup Mode:

- Short press-to Select the next function







Playback Mode:

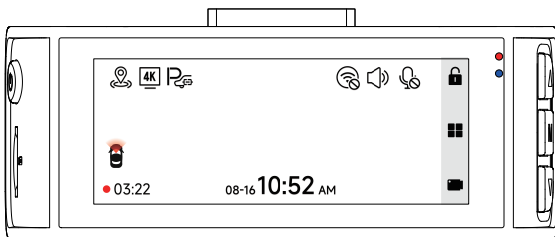







- Short press-to Select the next file
- Short press-to Fast forward (while video is playing)

User Interface Overview

- Recording Mode



Icon	Description
	GPS status
	Recording resolution
	Whether to connect the hardwired kit and set up parking monitoring
	Wi-Fi status
	Camera system sound status
	Voice recording status

Icon	Description
	Whether the rear camera is connected
	Recording status and recording time
	Emergency recording is on
	Date and time of the camera
	Emergency Video Lock
	Enter the menu
	Photograph function
	Power Indicator
	Red led blinking: Recording Video /No Red led: Not Recording Video

• Playback Mode

- 1 Press M button to enter Playback mode.
- 2 Press Up or Down button to select the folder you want to play, press M button to enter.

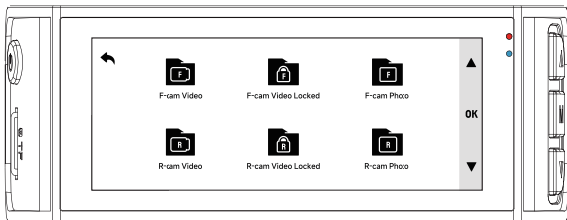



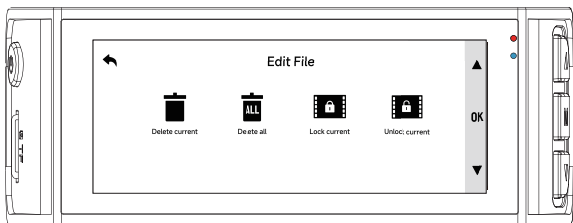



















- 3 Press M button to watch the recorded video.
- 4 Long press M button 3s to edit your records.









Function Overview

Short press the M button to enter the settings menu, where you can adjust various functions and parameters of the camera.

Icon	Function	Option/Description
	Resolution	2160P @30fps / 1440P @60fps / 1080P @120fps
	Audio	Sound Recording
	Loop recording	1/3/5mins
	G-sensor	Off/Low/Medium/High
	Fatigue Driving	A Reminder Will be Made During 1h/2h/3h/4h/OFF
	Wi-Fi	ON/OFF
	Click Tone	ON/OFF
	Screen Saver	OFF/10s/30s/2mins, Screen goes off after the set time
	Mirror Flip	Horizontal Flip Your Rear View *Need to connect rear camera
	Rear Cam Flip	Vertical Flip Your Rear View *Need to connect rear camera

Icon	Function	Option/Description
	Parking Mode	Please connect the ACC hardwire kit
	GPS	Display GPS signal strength
	Date Stamp	ON/OFF
	Speed Stamp	ON/OFF
	GPS Stamp	ON/OFF
	Speed Units	KMH/MPH
	Language	Choose Your Preferred Language
	Date / Time	Update With GPS
	Time Format	12h/24h
	Time Zone	Choose Your Time Zone
	DST	Daylight Saving Time ON/OFF
	Frequency	60Hz/50Hz

Icon	Function	Option/Description
	Format Reminder	Reminder to Clear Data
	Format	Format SD card. All data will be deleted
	Card Speed	Card Speed Detection
	Default Setting	Reset All Settings
	APP	A QR Code for Redtiger app
	Version	Software Version
	Help Center	Scan the QR code to contact us

Note:

- In order to a Clean, Smooth, Comfortable using experience, we suggest you format your Memory Card once a month.
- When you turn off Click Tone, the startup and shutdown sounds will also be turned off.

Over-The-Air Updates

Note: Please update the Redtiger App to the latest version to use this function.

1. To perform an over-the-air update, disconnect your phone from the dash cam's Wi-Fi network. Connect your phone to LAN (not the dash cam's Wi-Fi) for 5 seconds, then disconnect. Reconnect to the dash cam's Wi-Fi network.
2. Once Wi-Fi connection is successful, open the Redtiger App to start using it. If new software is detected, the App page will indicate the availability of an update.
3. To perform the update, click on "Upgrade Now". The Redtiger app will prompt you to download the update package.
4. Connect the dash cam to send the update package. Do not power off the dash cam during the upgrade process. Once the upgrade is completed, the app will display the upgrade success message, and the dash cam will automatically restart.

How to Play Video on Computer

We recommend using REDTIGER Player as the correct video player to watch/play videos. It can also view Google Maps.

You can Download it for free on Mac or Windows from the following link: <https://www.redtigerscam.com/pages/gps-player>

You can choose different playback modes in Settings > Video Playback Mode. You can set playback speed, language, map, and various other functions.

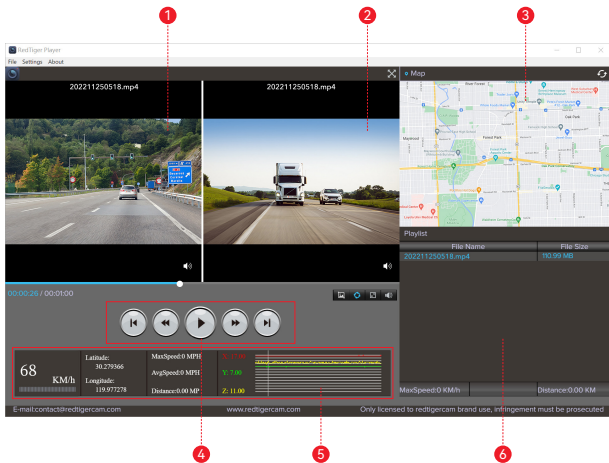

- 1 Video play window (Front)

3 Map and track display

5 Speed and driving state indication
- 2 Video play window (Rear)

4 Play control panel

6 Play list

Note:

If the video files of front and rear road tracks are recorded synchronously and loaded into the playing list at the same time, they can be played separately in split left and right screens.

When you find the desired video file, hold down the left mouse button and drag the desired files to the video play window to play it.

Installation

⚠ WARNING

Please make sure to connect all cameras and wires before powering on the camera screen, otherwise the camera will not work properly. Please follow the instructions below for the first-time installation of the Redtiger dash cam.

Scan the QR code on the right to view the installation tutorial video.



• **Insert Memory Card**

Insert the memory card into the dash cam, ensuring that it is oriented correctly so that the gold contacts are facing towards the screen of the dash cam. Push the memory card until it clicks into the slot.

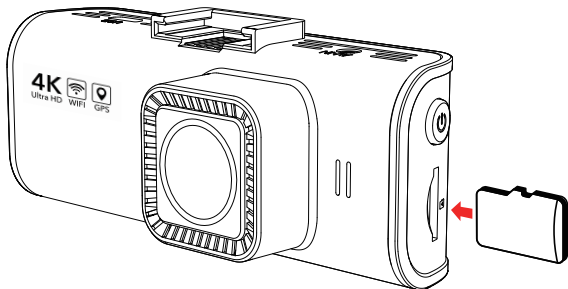

• Mount The Front Camera

- 1 Please do a bench test before officially installing the dash cam to make sure all products are working properly.
- 2 Find the right spot on the front windshield. Wipe the pre-installed location with a clean cloth.
- 3 Use the suction cup to fix the F7NP dash cam on the windshield, adjust its angle to record a video with a better viewing angle.

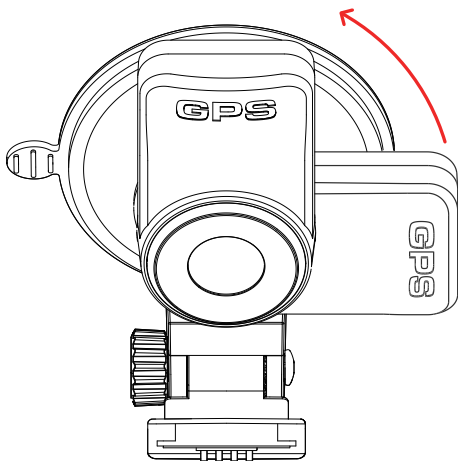

*Adjust the GPS module counterclockwise to fix the bracket.

***Tips: Suction Cup Installation**

We also have an adhesive of suction cup, which can prevent the suction cup from falling due to high temperature or long-term use. The following are its usage steps. It should be noted that the suction cup cannot be removed after the adhesive is applied.

- 1 Remove the transparent release film.

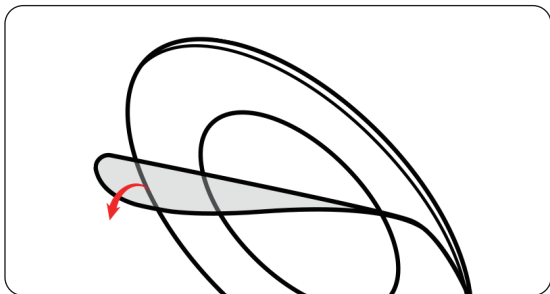

- 2 Stick the adhesive pad onto the suction cup base.

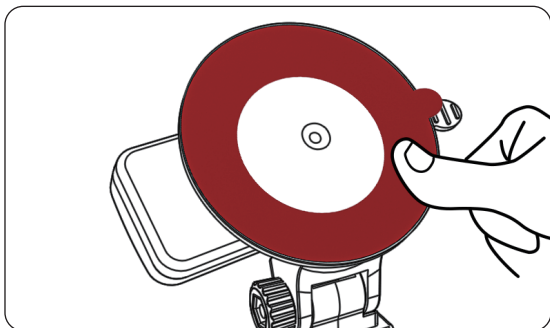

- 3 Attach the suction cup firmly to the electrostatic sticker on your windshield.

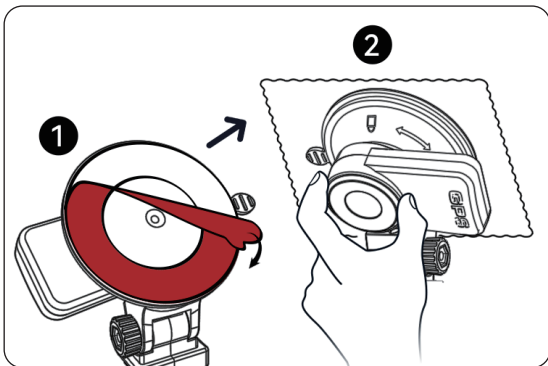

- 4 Press firmly to ensure a strong bond, and let it set for 24 hours for the best results.

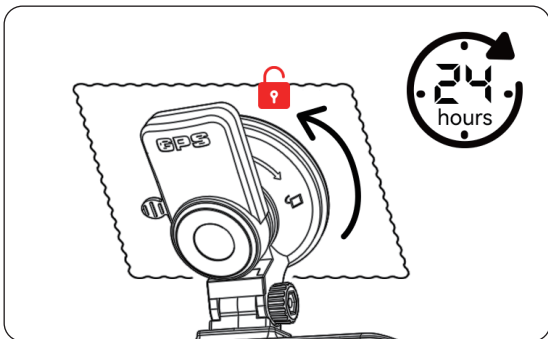

• Mount The Rear Camera

- 1 Use a clean cloth to wipe the rear windshield where the rear camera needs to be installed.
- 2 Peel off the electrostatic sticker, transfer it to the place you want to stick it.
- 3 Drain the air bubbles on the electrostatic sticker.
- 4 Peel off the adhesive on the rear camera and stick it on the electrostatic sticker.

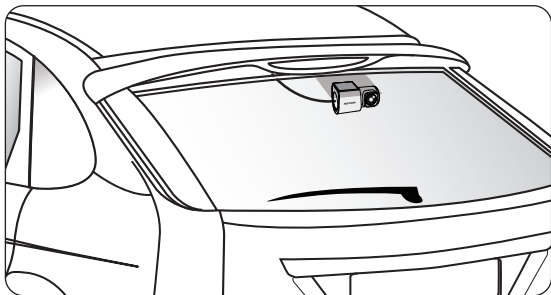

• Wire Layout In The Vehicle

- 1 The car charger is connected to the cigar socket.
- 2 Connect the other end of the car charger to the dash cam.
- 3 Use the crowbar to run the power cable along the front windshield and the roof, and hide the cable down the A-pillar, so as not to block the driver's sight and cause danger.

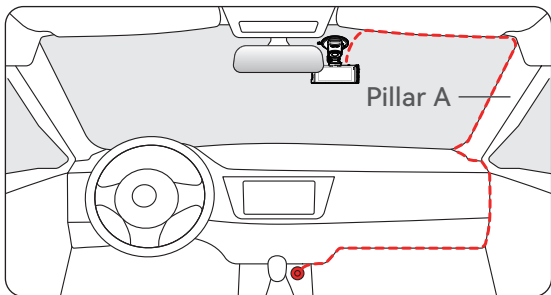

- 4 Connect the interface of the rear cable with the interface of the rear cam cable.
- 5 Hide the rear cam cable along the gaps between the front windshield and the ceiling, between the car body and the ceiling on the side of the passenger seat, and between the rear seats and the ceiling.

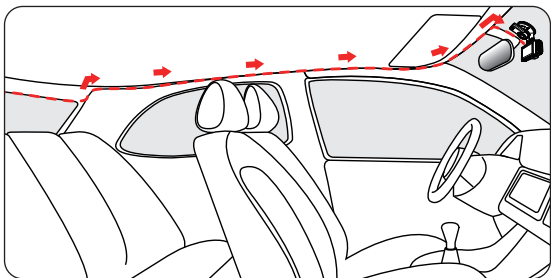

Troubleshooting

• Why is there no GPS signal?

1. Disconnect and clean the cable and port of any dust that may have accumulated around the dash cam. Check for any interference in your car, like metal film on the windshield, a radio antenna, or radar detector.
2. Move your car to an open area. Observe if the GPS icon on the screen turns green and displays GPS information.
3. Once the GPS locks on to a signal, a satellite icon will appear at the bottom left of the screen. Green indicates positioning, while white indicates no positioning.

• How to turn off the on/off music of dash cam?

Please go to Settings > Click Tone > Off.

When the click tone is turned off, the power on and off music will also be turned off.

• Why does my dash cam prompt “Card Error” or “Please Format Memory Card” occasionally?

Please follow the steps below to check:

1. Please go to Settings > Format Reminder to check whether the regular format reminder is enabled.
2. Format the Memory Card.
3. Restore factory settings and restart the dash cam.
4. Update the firmware.

• Device restarts repeatedly/no boot?

1. Ensure you're using the included charger/cables.
2. Remove the memory card, camera cable, and car charger and reinstall them. Check if an issue was caused by the accessories.
3. Reset the device using the button at the bottom of the camera.

4. If the issue persists, connect the dash cam to a computer using a USB cable. If the device powers on, the issue may be caused by the car charger cable. If it does not power on while connected, there may be an issue with the dash cam itself.
5. Please go to the official website to update the firmware.
6. If it is not resolved, please contact our dedicated customer service for a replacement.

• **Why "Mass storage" appears on the screen?**

"Mass storage" happens when you use a USB cable with data transfer mode causing the dash cam to enter transfer mode. In this mode, data can only be transferred; no other functions work. For best results, use the original car charger or a USB cable without data transfer mode.

• **Why can't I connect to Wi-Fi?**

1. Check the working distance of Wi-Fi, about 15ft.
2. Check the SSID and password of the Wi-Fi, or whether there are other devices connected to the Wi-Fi.
3. Turn off mobile data, security software, and VPN on your phone.
4. If the issue persists, please contact customer support for assistance.

• **Why is the time setting incorrect?**

The dash cam features built-in GPS. It automatically adjusts time based on your location and time zone, eliminating the need for manual time changes. And you can adjust the time through Settings > Time Zone/DST.

Customer Service Center

If you have any problems with the function or installation of your dash cam, please feel free to reach out to us.



Help Center



WhatsApp



For more information:

After sales: help@redtigercam.com

Business Cooperation: contact@redtigercam.com

Customer Phone Service: +1 888 966 8028 (US)

Contenido

Nota	26
Aviso de Seguridad	27
Producto Especificaciones	27
Paquete Contenido	28
Apariencia	29
Botones y Funciones	30
Interfaz de Usuario	32
Descripción General de Funciones	35
Función APP y Wi-Fi	38
Cómo Reproducir Video en el Ordenador	38
Instalación	40
Solución de Problemas	44
Servicio de Atención al Cliente Center	47

Nota

- Lea atentamente este manual antes de utilizar el aparato y consérvelo para futuras consultas. Le será útil en caso de que surja algún problema de funcionamiento.
- Una instalación incorrecta anulará la garantía del fabricante. Las instrucciones de instalación no son aplicables a todos los tipos de vehículos y se han redactado a modo de guía para ayudarle a instalar el sistema.
- Consulte con un técnico experimentado si no se siente cómodo instalando el dispositivo por su cuenta.
- Asegúrese de leer y comprender las leyes y normativas locales relativas a las cámaras y su uso en un vehículo. Las leyes pueden variar según el estado.
- No obstaculice la visión de la carretera ni obstruya el despliegue de los airbags en caso de accidente.
- Cuando no lo utilices, desconecta el adaptador para el coche tanto de la toma de 12/24V DC del vehículo como del propio dispositivo.
- Limpie el dispositivo únicamente con un paño suave y seco; para la suciedad resistente, aplique un poco de detergente neutro diluido en 5 a 6 partes de agua sobre un paño suave.
- Tenga en cuenta que el alcohol, el diluyente, el benceno, etc. podrían dañar la pintura o los revestimientos del dispositivo.
- Evite el contacto con la lente, ya que podría dañarla.
- Las grabaciones de vídeo realizadas por este dispositivo están destinadas exclusivamente a uso personal.
- Mientras conduce, no ajuste los controles del dispositivo, ya que podría desviar su atención de lo que le rodea.

Aviso de Seguridad

Para garantizar un rendimiento y una seguridad adecuados, utilice únicamente accesorios originales y siga atentamente las instrucciones de instalación. Los daños al producto, al vehículo o las pérdidas relacionadas causadas por el uso de accesorios no originales, una instalación incorrecta o el incumplimiento de este manual pueden no estar cubiertos por la garantía o el servicio de reemplazo. Para obtener ayuda, póngase en contacto con nuestro soporte oficial.

Producto Especificaciones

Nombre del producto	Cámara para tablero F7NP	Formato de video	MP4
Tamaño de la pantalla	Pantalla IPS de 3.18"	Formato de imagen	JPG
Resolución de grabación	Frontal 2160P @30fps / Frontal 1440P @60fps Frontal 1080P @120fps / Frontal 2160P+Trasera1080P Frontal 1440P+Trasera1080P		
Entrada	DC 5V/2.5A	Lente	Cámara frontal F1,8
Temperatura de funcionamiento	-4°F~158°F		Cámara trasera F2,0
Tarjeta de memoria	32GB~256GB	Periodo de garantía	18 Meses

Nota:

Si tiene algún problema durante el uso del aparato, se lo cambiaremos gratuitamente en el plazo de 18 meses desde la compra y le proporcionaremos asistencia técnica de por vida.

Servicio de garantía extendida:

También puede obtener 6 meses adicionales de servicio de garantía extendida registrando su dispositivo en nuestro sitio web.

URL: <https://www.redtigercam.com/pages/warranty-form>

Paquete Contenido

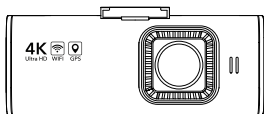

• F7NP 4K Dash Cam

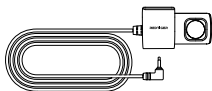

• Cámara trasera 1080P

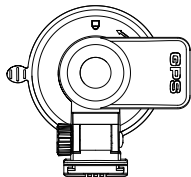

• Soporte para GPS

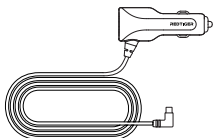

• Cable de alimentación con cargador de coche

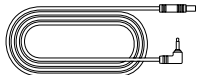

• Cable de la cámara trasera

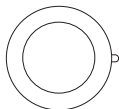

• Pegamento para ventosa

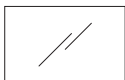

• Pegatina electrostática



• Clips para cables



• Manual del usuario



• Herramienta

Apariencia

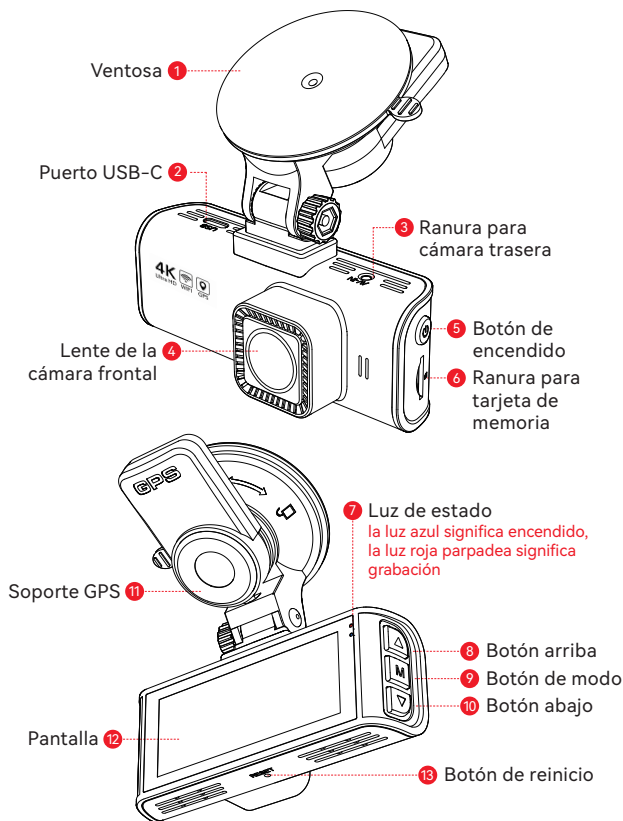

Botones y Funciones



Botón de encendido

Modo grabación:

- Pulsación corta: para cambiar de pantalla
- Pulsación larga: para apagar la cámara

Modo configuración:

- Pulsación corta: para volver a la pantalla anterior

Modo reproducción:

- Pulsación corta: para volver a la pantalla anterior



Botón de menú

Modo de grabación:

- Pulsación corta - para entrar en el menú principal

Modo de configuración:

- Pulsación corta - para Introducir/Confirmar ajustes específicos

Modo de reproducción:

- Pulsación corta - para seleccionar y reproducir el archivo específico
- Pulsación larga - para eliminar/bloquear/desbloquear un archivo específico



Botón arriba

Modo grabación:

- Pulsación corta: para bloquear el archivo de grabación
- Pulsación larga: para activar o desactivar Wi-Fi

Modo configuración:

- Pulsación corta: para seleccionar la función anterior

Modo de reproducción:

- Pulsación corta: para seleccionar el archivo anterior
- Pulsación larga: para rebobinar rápidamente (mientras se reproduce el vídeo)



Botón abajo

Modo de grabación:

- Pulsación corta para tomar una instantánea
- Pulsación larga para detener la grabación

Modo configuración:

- Pulsación corta: para seleccionar la siguiente función

Modo reproducción:

- Pulsación larga: Seleccionar el siguiente archivo
- Pulsación corta: para avanzar rápidamente (mientras se reproduce el vídeo)

Interfaz de Usuario

- **Modo de grabación**

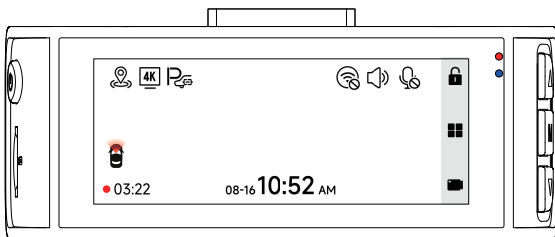

Icono	Descripción
	Estado del GPS
	Resolución de la cámara frontal
	Whether to connect the hardwired kit and set up parking monitoring
	Estado de Wi-Fi
	Estado del sonido del sistema de cámara
	Estado del sonido del sistema de cámara

Icono	Descripción
	Qué cámara se está visualizando
● 03:22	Estado y tiempo de grabación
● 03:22	Grabación de emergencia activada
07:20 ^{PM}	Fecha y hora de la cámara
	Grabación de emergencia
	Ajustes
	Fotografía
●	Activado
●	LED rojo parpadeante: grabación de vídeo Sin LED rojo: sin grabación

• Modo de reproducción

- 1 Pulse el botón M para acceder al modo Reproducción.
- 2 Pulse el botón Arriba o Abajo para seleccionar la carpeta que desea reproducir y, a continuación, pulse el botón M para entrar.

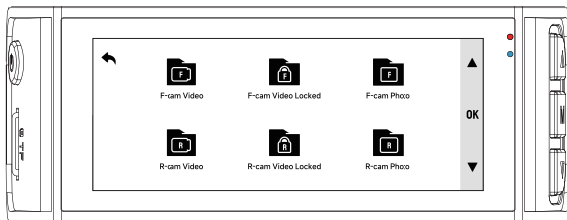



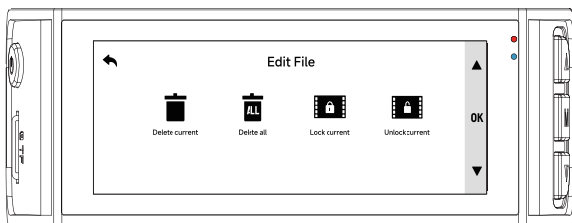







- 3 Pulse el botón M para ver el vídeo grabado.
- 4 Mantenga pulsado el botón M durante 3 segundos para editar los vídeos grabados.









Descripción General de Funciones

Pulse brevemente el botón M para acceder al menú de ajustes, en el que podrá ajustar diversas funciones y parámetros de la cámara.

Icono	Función	Opción/Descripción
	Resolución	2160P @30fps / 1440P @60fps / 1080P @120fps
	Audio	Encendido/Apagado
	Grabación en Bucle	1/3/5 Minutos
	Sensor G	Apagado/Bajo/Medio/Alto
	Conducción Fatigada	Se realizará un recordatorio durante 1 hora/2 horas/3 horas/Apagado
	Wi-Fi	Apagado/2.4GHz/5.8GHz
	Tono de Clic	Encendido/Apagado
	Protector de Pantalla	Apagado/10 segundos/30 segundos/2 minutos , La pantalla se apaga después del tiempo establecido
	Voltear Espejo	Voltear la vista frontal horizontalmente * La cámara posterior debe estar conectada
	Voltear Cámara Trasera	Voltear la vista trasera verticalmente * La cámara posterior debe estar conectada

Icono	Función	Opción/Descripción
	Modo de Aparcamiento	Conecte el kit de cableado ACC
	GPS	Muestra la intensidad de la señal GPS
	Sello de Fecha	Encendido/Apagado
	Sello de Velocidad	Encendido/Apagado
	Sello GPS	Encendido/Apagado
	Unidades de Velocidad	KM/H / MPH
	Idioma	Seleccione su idioma preferido
	Fecha / Hora	Actualizar con GPS
	Formato de Hora	12h/24h
	Zona Horaria	Elija su zona horaria
	DST	Horario de verano Encendido/Apagado
	Frecuencia	60Hz/50Hz

Icono	Función	Opción/Descripción
	Recordatorio de Formato	Recordatorio para borrar datos
	Formatear	Formatee la tarjeta de memoria Se borrarán todos los datos
	Velocidad de la Tarjeta	Detección de la velocidad de la tarjeta
	Ajuste por Defecto	Restablecer todos los ajustes
	APP	Un código QR para la Redtiger App
	Versión	Versión del software
	Centro de Ayuda	Escanee el código QR para ponerse en contacto con nosotros

Nota:

- Para garantizar una experiencia de usuario sin problemas, se recomienda formatear la tarjeta de memoria una vez al mes.
- Cuando ajuste la opción Tono de clic a APAGADO, también se apagarán los sonidos de arranque y apagado.

Actualizaciones por Aire

Note: Para utilizar esta función, actualice la Aplicación Redtiger Cam a la versión más reciente.

1. Para realizar una actualización por aire, desconecte su teléfono de la red Wi-Fi de la cámara para tablero. Conecte su teléfono a la red LAN (no a la Wi-Fi de la cámara para tablero) durante 5 segundos antes de desconectarlo. Vuelva a conectarlo a la red Wi-Fi de la cámara para tablero.
2. Una vez establecida la conexión Wi-Fi, inicie la Aplicación Redtiger Cam para comenzar a utilizarla. Si se detecta un nuevo software, la página de la App mostrará la disponibilidad de una actualización.
3. Para iniciar la actualización, haga clic en "Actualizar ahora". La Aplicación Redtiger Cam le pedirá que descargue el paquete actualizado.
4. Conecte la cámara para tablero para enviar el paquete de actualización. No apague la cámara para tablero durante el procedimiento de actualización. Cuando la actualización haya finalizado, la App mostrará un mensaje de actualización correcta y la cámara para tablero se reiniciará automáticamente.

Cómo Reproducir Video en el Ordenador

Recomendamos utilizar REDTIGER Player como reproductor de vídeo correcto para ver/reproducir vídeos. También puede ver Google Maps.

Puedes descargarlo gratis en Mac o Windows desde el siguiente enlace: <https://www.redtigerscam.com/pages/gps-player>

Puede elegir diferentes modos de reproducción en Ajustes > Modo de reproducción de vídeo. Puede ajustar la velocidad de reproducción, el idioma, el mapa y otras funciones.

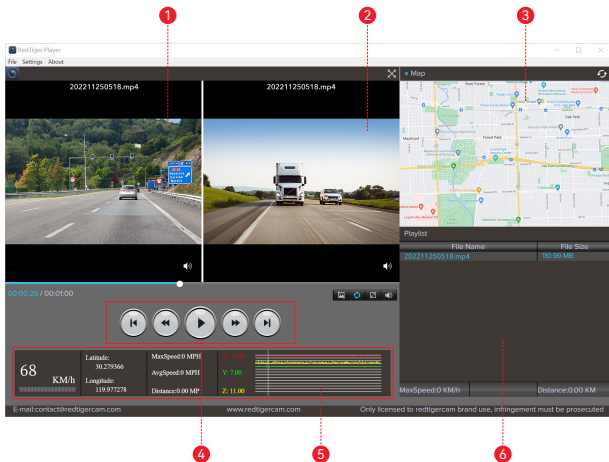

- 1 Ventana de reproducción de vídeo (Frontal)
- 2 Ventana de reproducción de vídeo (trasera)
- 3 Visualización de mapas y rutas
- 4 Panel de control de reproducción
- 5 Indicación de velocidad y estado de conducción
- 6 Lista de reproducción

Nota:

Si los archivos de vídeo de las pistas de carretera delantera y trasera se graban de forma sincronizada y se cargan en la lista de reproducción al mismo tiempo, pueden reproducirse por separado en las pantallas izquierda y derecha divididas.

Cuando encuentre el archivo de vídeo elegido, mantenga pulsado el botón izquierdo del ratón y arrástrelo a la ventana de reproducción de vídeo para iniciarlo.

Instalación

⚠ ADVERTENCIA

Asegúrese de que todas las cámaras y cables están conectados antes de encender la pantalla de la cámara; de lo contrario, la cámara no funcionará correctamente. Para instalar por primera vez la cámara para tablero Redtiger, siga las siguientes instrucciones.

Escanee el código QR de la derecha para ver el vídeo de la guía de instalación.



• Inserte la tarjeta de memoria

Introduzca la tarjeta de memoria en la cámara para tablero, asegurándose de que está orientada correctamente, de forma que los contactos dorados queden mirando hacia la pantalla de la cámara para tablero. Empuje la tarjeta de memoria hasta que encaje en la ranura.

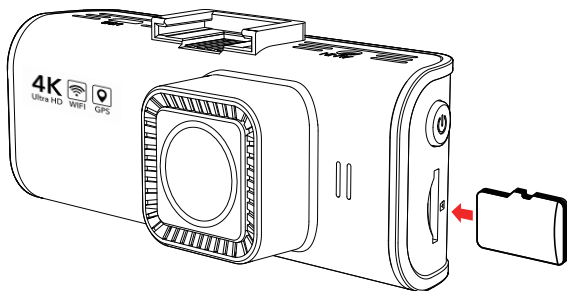

• Instalación de cámara frontal

- 1 Realice una prueba de banco antes de instalar oficialmente la cámara para tablero para asegurarse de que todos los productos funcionan correctamente.
- 2 Encuentre el lugar correcto en el parabrisas delantero. Limpie el lugar preinstalado con un paño limpio.
- 3 Utilice la ventosa para fijar la cámara para tablero F7NP al parabrisas y ajuste el ángulo para grabar vídeos con un mejor ángulo de visión.

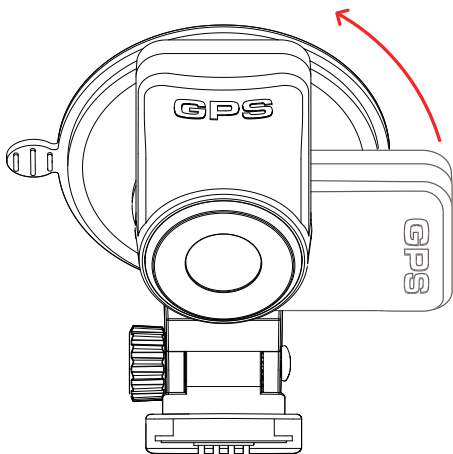

*Ajuste el módulo GPS en el sentido contrario a las agujas del reloj para fijar el soporte.

• **Instalación de cámara trasera**

- 1 Utilice un paño limpio para limpiar el parabrisas trasero donde deba instalarse la cámara trasera.
- 2 Despegue la pegatina electrostática y colóquela donde desee adherirla.
- 3 Escurra las burbujas de aire del adhesivo electrostático.
- 4 Despegue el adhesivo de la cámara trasera y aplíquelo sobre la pegatina electrostática.

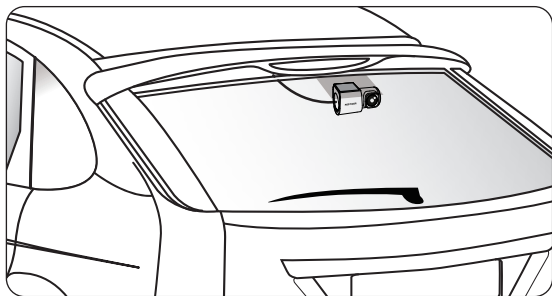

• **Disposición de los cables en el vehículo**

- 1 Conecte el cargador de coche a la toma de corriente.
- 2 Conecte el otro extremo del cargador del coche a la dashcam.
- 3 Utilice la palanqueta para pasar el cable de alimentación a lo largo del parabrisas delantero y el techo, y luego escóndalo por el pilar A para evitar bloquear la visión del conductor y causar un peligro.

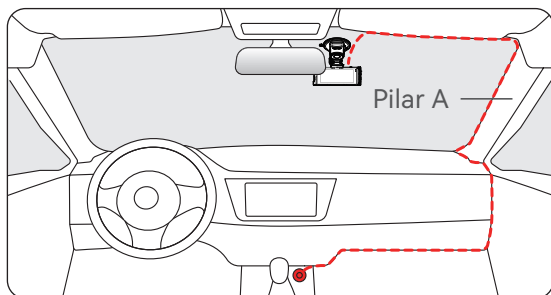

- 4 Conecte la interfaz del cable trasero a la interfaz del cable de la cámara trasera.
- 5 Oculte el cable de la cámara trasera a lo largo de los huecos entre el parabrisas delantero y el techo, entre la carrocería y el techo en el lado del asiento del acompañante, y entre los asientos traseros y el techo.

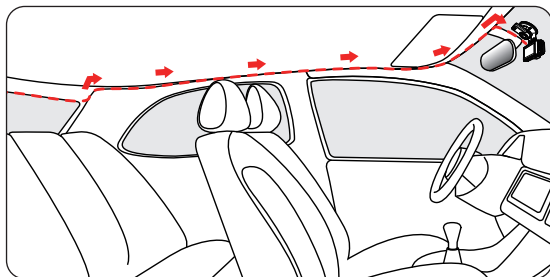

Solución de Problemas

• ¿Por qué no hay señal GPS?

1. Desconecte y limpie el cable y el puerto de cualquier resto de polvo que pueda haberse acumulado alrededor de la cámara para tablero. Compruebe que no haya interferencias en su coche, como una lámina metálica en el parabrisas, una antena de radio o un detector de radares.
2. Mueva su coche a un espacio abierto. Compruebe si el icono del GPS de la pantalla se vuelve verde y muestra la información del GPS.
3. Una vez que el GPS capte una señal, aparecerá el icono de un satélite en la parte inferior izquierda de la pantalla. El color verde indica posicionamiento y el blanco indica que no hay posicionamiento.

• ¿Cómo apagar la música de encendido/apagado de la cámara para tablero?

Por favor, vaya a Ajustes > Tono de Clic > Apagado.

Cuando el tono de clic se apaga, la música de encendido/apagado también se apaga.

• ¿Por qué mi cámara para tablero indica ocasionalmente "Error de tarjeta" o "Por favor, formatee la tarjeta de memoria"?

Siga los pasos que se indican a continuación para comprobarlo:

1. Por favor, vaya a Ajustes > Recordatorio de formato para comprobar si el recordatorio de formato regular está activado.
2. Formatee la tarjeta de memoria.
3. Restaure los ajustes de fábrica y reinicie la cámara para tablero.
4. Actualice el firmware.

• ¿El dispositivo se reinicia repetidamente/no arranca?

1. Asegúrese de que está utilizando el cargador/cables incluidos.

2. Retire y vuelva a instalar la tarjeta de memoria, el cable de la cámara y el cargador de coche. Compruebe si los accesorios han causado el problema.
3. Reinicie el aparato pulsando el botón situado en la parte inferior de la cámara.
4. Si el problema persiste, conecte la cámara para tablero a un ordenador mediante un cable USB. Si el dispositivo se enciende, el problema podría estar causado por el cable del cargador del coche. Si no se enciende mientras está conectada, podría haber un problema con la propia cámara para tablero.
5. Por favor, visite la página web oficial para actualizar el firmware.
6. Si el problema no se resuelve, póngase en contacto con nuestro servicio de atención al cliente para que se la sustituyamos.

• **¿Por qué aparece "Almacenamiento masivo" en la pantalla?**

"Almacenamiento masivo" ocurre cuando se utiliza un cable USB con modo de transferencia de datos, lo que hace que la cámara del tablero entre en modo de transferencia. Este modo sólo permite la transferencia de datos; no dispone de más funciones. Para obtener los mejores resultados, utilice el cargador de coche original o un cable USB sin modo de transferencia de datos.

• **¿Por qué no puedo conectarme al Wi-Fi?**

1. Compruebe la distancia de funcionamiento del Wi-Fi, que es de aproximadamente 15 pies.
2. Compruebe el SSID y la contraseña del Wi-Fi o si hay otros dispositivos conectados a él.
3. Desactive los datos móviles, el software de seguridad y la VPN en su teléfono.
4. Si el problema persiste, póngase en contacto con el servicio de atención al cliente para obtener ayuda.

- **¿Por qué el ajuste de la hora es incorrecto?**

La cámara para tablero tiene GPS incorporado. Ajusta automáticamente la hora en función de su ubicación y zona horaria, evitando la necesidad de cambios manuales de hora. Y puede ajustar la hora a través de Ajustes > Zona horaria/DST.

Servicio de Atención al Cliente Center

Si tiene algún problema con el funcionamiento o la instalación de su cámara para tablero, no dude en ponerse en contacto con nosotros.



Centro de ayuda



WhatsApp



Para más información:

Servicio postventa: help@redtigerscam.com

Cooperación empresarial: contact@redtigerscam.com

Servicio telefónico de atención al cliente: +1 888 966 8028 (US)



REDTIGER

Truly Peace of Mind™

Check us out here.
Product and service are the foundation of Redtiger.

Instagram: @redtiger_dashcam
Facebook: Redtiger Dash Cam



www.redtigercam.com